



**plus**<sup>®</sup>  
BALMA



**Projekt**  
Design

**Wiktoria Lenart**  
**Piotr Kuchciński**

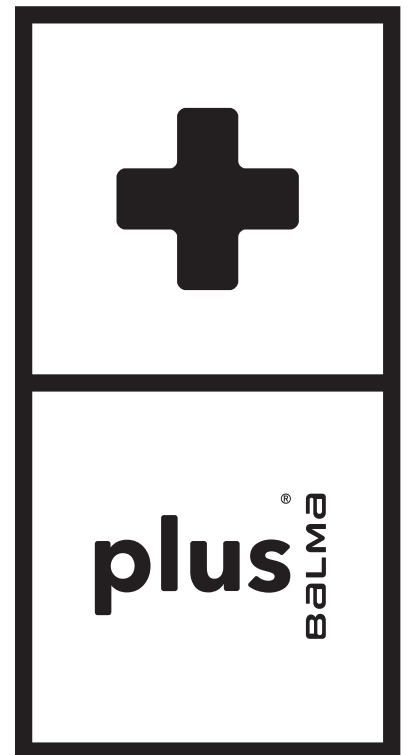





## **Swoboda ruchów w biznesie to wielki PLUS.**

In business  
mobility  
is a great  
PLUS.

Współczesny świat charakteryzuje nieustanna zmiana. Dlatego tak ważne jest, by Twoja firma miała możliwość reakcji na dynamicznie zmieniającą się sytuację. To stanowiło dla nas priorytet, gdy projektowaliśmy system mebli Balma PLUS. Jest on elastyczny i komplementarny – można zestawiać go i aranżować zależnie od potrzeb czy specyfiki pory dnia. Wszystko po to, by odpowiadać na różnorodne oczekiwania pracowników. Przeświadczeni o tym, że to ludzie stanowią największą wartość każdej firmy, chcieliśmy stworzyć system, który będzie dopasowywał się do każdego, uwzględniając jego indywidualne przyzwyczajenia i predyspozycje. Tak, by wpływać na efektywność i zapewniać komfort działania. By zawsze być na PLUS.

The only constant thing in the present world is change. As a result, your company should be able to respond to any dynamic changes. That is why, adaptability was our priority when designing the Balma PLUS furniture system. This system is both flexible and complementary – it can be assembled and arranged in different configurations, depending on your needs or the time of day. Thanks to these features, it can satisfy the varied expectations of employees. We feel that it is the staff that should be perceived as the single greatest asset to the company. So we have created a system that can continuously be adjusted within itself, taking into consideration people's individual habits, capabilities and skills. By doing so, the system influences effectiveness and efficiency and ensures comfort when in use, making everyone PLUS-oriented.

**Kiedy  
idea  
nabiera  
realnych  
kształtów.**

When an  
idea is  
turned  
into reality.

Poszukiwaliśmy kolejnej linii mebli, która będzie elastyczna i odpowie na różnorodne potrzeby pracowników.

Zebrałiśmy się w multidyscyplinarnym Zespole, by połączyć różne sposoby myślenia o produkcie i różne doświadczenia po to, by dogłębnie zrozumieć potrzeby ludzi funkcjonujących w biurze, zależnie od pory dnia i charakteru wykonywanej pracy.

W czasie warsztatów staraliśmy się połączyć naszą wiedzę i różnorodne spojrzenia, by odnaleźć odpowiedź na pytanie, jak stworzyć meble, które pozwolą dynamicznie reagować na zmieniającą się sytuację. Zapewnią możliwość dowolnej aranżacji. Dzięki którym będziesz otwierać się i zamykać wtedy, kiedy tego potrzebujesz.

Poruszając się w obszarach psychologii pracy, ergonomii oraz proksemiki nasze poszukiwania zaowocowały wypracowaniem SYSTEMU. Myśl Zespołu Balma ostatecznie została opracowana przez Wiktoria Lenart i Piotra Kuchcińskiego, którzy nadali jej realny kształt. Projektanci, łącząc swoje doświadczenia ze świeżym spojrzeniem na wypracowaną przez nas ideę, stworzyli elastyczny, kompletny, estetyczny i komfortowy System Balma PLUS.

We have looked for the furniture which will be flexible and which will address various needs of employees.

We have created a multidisciplinary Team to bring together various ways of thinking about the product and diverse experiences in order to thoroughly understand the needs of people who function in the office and whose needs change with the time of day and the nature of the work they perform.

During our workshops we tried to combine our knowledge with various viewpoints to come up with the answer how to design the furniture which will allow you to dynamically respond to changes and which will provide you with an individual choice of arrangement and, finally, which will enable you to either open yourself to others or close yourself off if you need to.

Our research within the psychology of work, the ergonomics and the proxemics has contributed to the origin of our SYSTEM. This original idea, created by the Balma Team, was then developed by Wiktoria Lenart and Piotr Kuchciński, who gave the System its final substantive shape. By combining their experience with a fresh look at our idea, they were able to create a flexible, complete, attractive and comfortable Balma PLUS System.



**System  
zamiast  
biurek.**

Our System  
instead  
of desks.



**Znaleźliśmy  
właściwą odpowiedź.  
Stworzyliśmy  
System totalny.**

We have found  
the right answer.  
We have created  
a total System.



## **Wiktor Lenart**

Ur. w 1988r. Ukończyła Ogólnokształcącą Szkołę Sztuk Pięknych we Wrocławiu na kierunku jubilerstwo oraz wzornictwo przemysłowe na wrocławskiej Akademii Sztuk Pięknych.

**Autorka projektów:** Worknest, Spot dla VOX, meble biurowe PLUS dla Balmy (wraz z P. Kuchcińskim), Mio oraz Balance dla VOX (wraz z J. Leciejewską).

**Zdobywczyni nagród:** Konkurs Make Me! 2010, Ikea My Way 2011, Design 28 najlepsze dyplomy projektowe 2013, finalistka Young Design 2013, Nagroda IF Design Award 2015, Dobry Design 2015, Złoty Medal CNW 2015, Must Have 2015.

Born in 1988. Graduated from the Wrocław Comprehensive School of Fine Arts, completing studies in jewellery and then in industrial design at the Wrocław Academy of Fine Arts.

Author of the following projects: Worknest, Spot for VOX, PLUS office furniture for BALMA (together with P. Kuchciński), Mio and Balance for VOX (together with J. Leciejewska).

Winner of the following awards: Make Me! Competition 2010, Ikea My Way 2011, Design 28 for the best project diplomas 2013, finalist of Young Design 2013, IF Design Award 2015, Good Design 2015, CNW Gold Medal 2015, Must Have 2015



## **Projektanci. Designers.**

## **Piotr Kuchciński**

Ur. w 1968, architekt. Jego największą pasją jest design. Ma na swoim koncie ponad 35 wdrożeń całych rodzin mebli biurowych, mieszkaniowych oraz tapicerowanych.

Od roku 2000 współpracuje z największymi polskimi producentami mebli stawiającymi na wysoki poziom wzornictwa, wśród nich: Balma, Noti, Profim, Vox, Bejot.

Jego wkład w historię polskiego designu został doceniony przez Instytut Wzornictwa Przemysłowego, który przyznał mu zaszczytny tytuł Designera Roku 2012.

Projekty autorstwa Piotra Kuchcińskiego zdobyły liczne nagrody. Najważniejszymi z nich są RED DOT DESIGN AWARD w 2013 (Balma) i 2014 (Noti).

Architect, born in 1968. With his passion for design he has implemented 35 whole series of office, home and upholstered furniture.

Since 2000 he has been cooperating with the biggest Polish producers of furniture - companies like Balma, Noti, Profim, Vox, and Bejot, which prioritise the highest level of design.

His input to the history of the Polish design was recognised by Instytut Wzornictwa Przemysłowego (the Industrial Design Institute), when they awarded him the title of the Designer of the Year (2012).

The projects designed by Piotr Kuchciński have won numerous awards. The most important are: RED DOT DESIGN AWARD in 2013 (Balma) and 2014 (Noti).



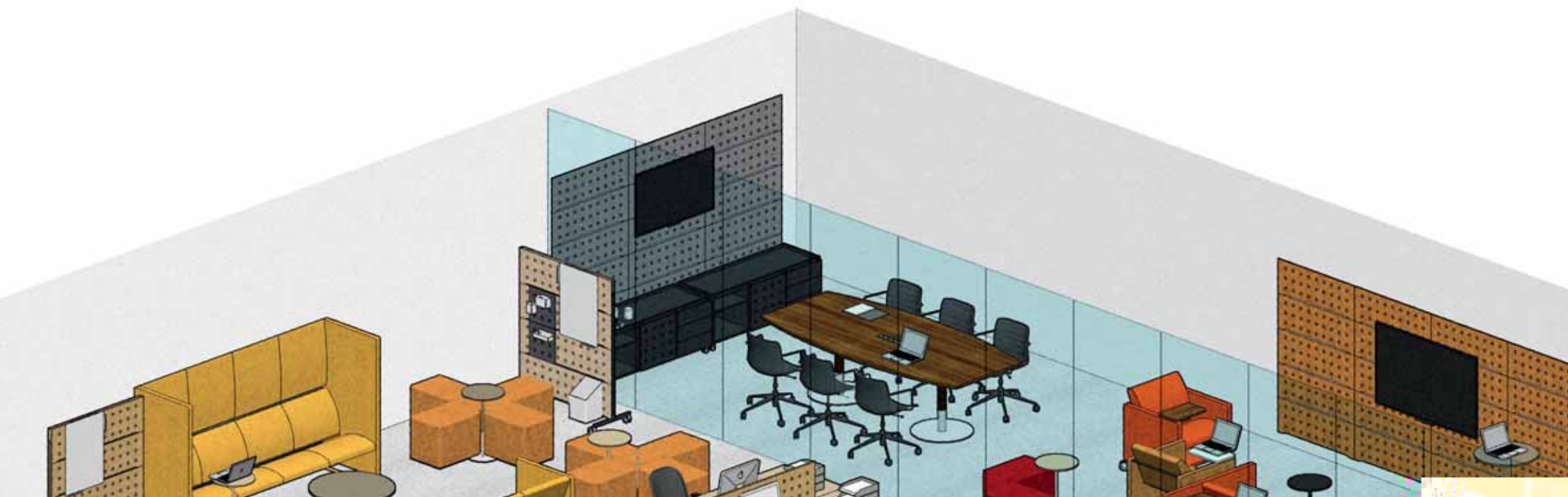

Najważniejsza jest świadomość, że pracujemy nie tylko przy biurkach.

Efektywność to kluczowa cecha codziennej pracy. Aby ją zachować, należy kompleksowo spojrzeć na przestrzeń pracowniczą, pamiętając o różnych jej stylach i formach. Elastyczność Balma PLUS pozwala jak najlepiej wykorzystać potencjał pracowników. Dzięki nam, możesz zapewnić idealne warunki pracy, dostosowujące się do zmieniającej się sytuacji. Stworzyliśmy jedno kompletne rozwiązanie dopasowane do różnych form działania. Zawsze idealne do pracy indywidualnej, zespołowej, na potrzeby konferencji, spotkania z klientem, jego obsługi czy... odpoczynku.

It is important to realise that you do not have to sit at your desk to do your work.

Efficiency is now a key characteristic of everyday work and in order to promote it, the work space should be looked upon in a more complex way, taking into consideration the different forms and styles of work. The flexibility of the Balma PLUS System allows employee potential to be fulfilled. With the help of our System, you can create an ideal working environment, adaptable to the changing situation. We have created one complete solution suitable for various forms of activities. It is ideal for both individual tasks, team working, conferences, meetings, customer service or even... some rest.

## Nasz System na Twoich zasadach.

## Our System based on your rules.



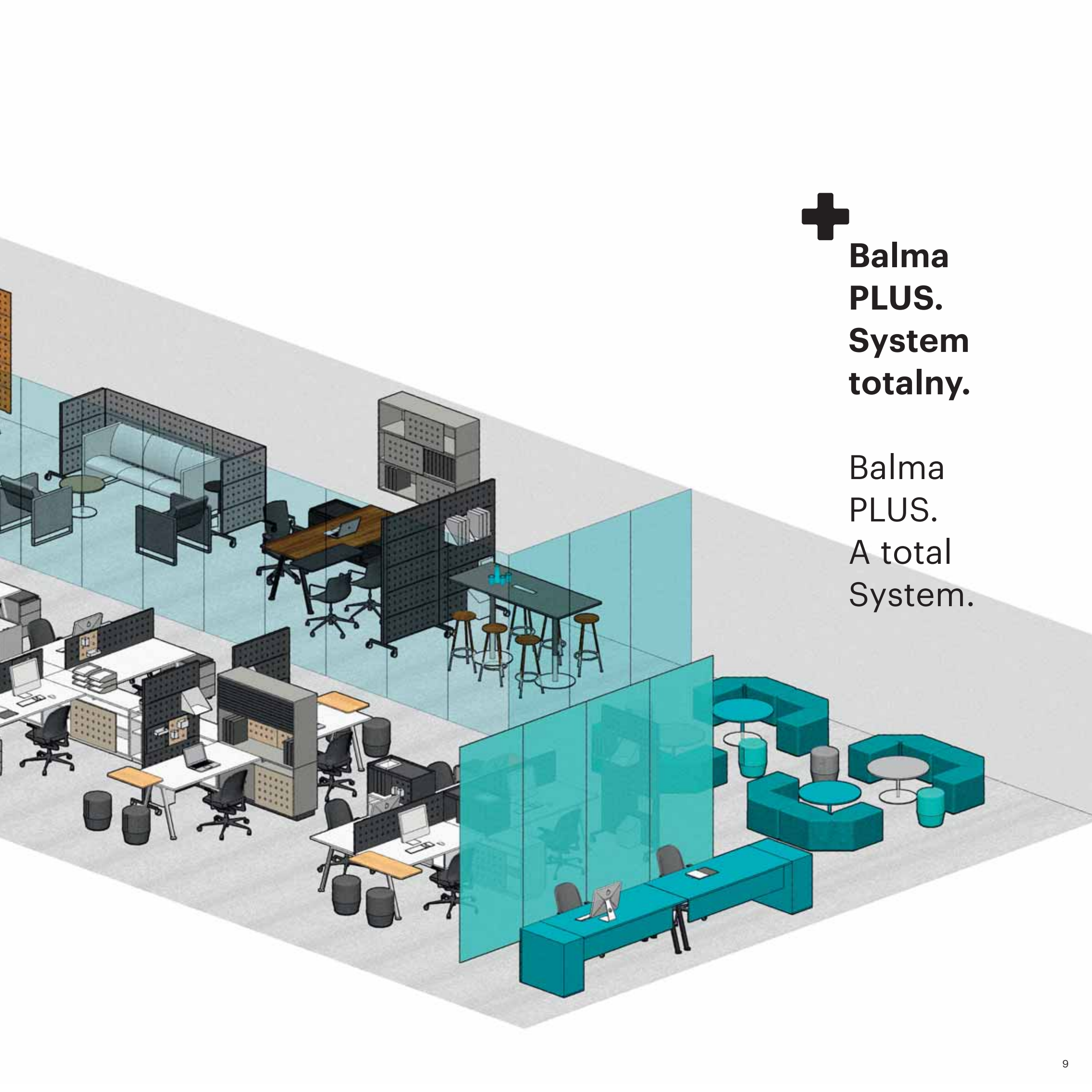

**Balma  
PLUS.  
System  
totalny.**

Balma  
PLUS.  
A total  
System.



**+ Praca  
indywidualna.**  
Individual work.



**+ Praca  
zespołowa.**  
Teamwork.





## + Miejsce spotkań. Meeting place.

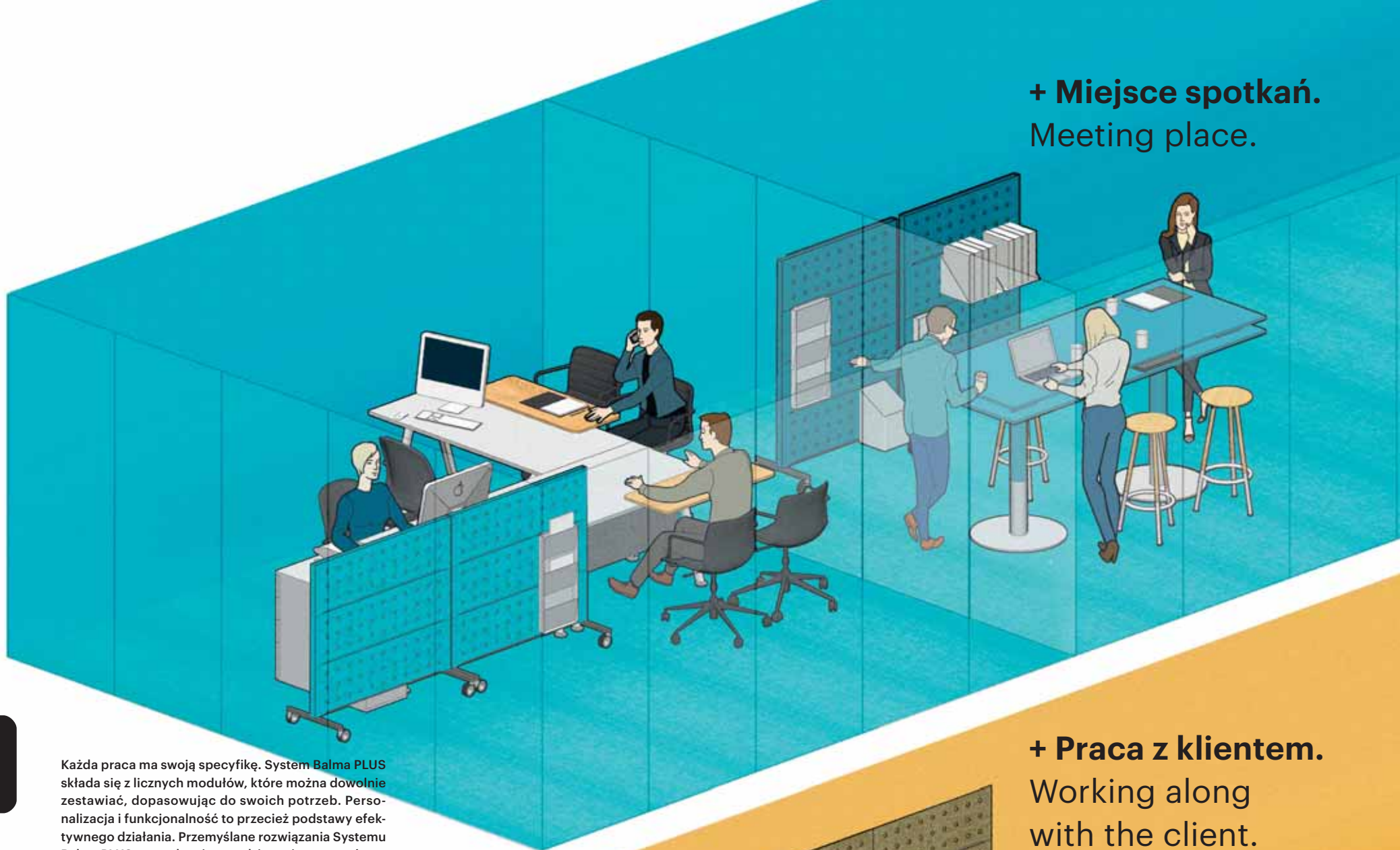

Każda praca ma swoją specyfikę. System Balma PLUS składa się z licznych modułów, które można dowolnie zestawiać, dopasowując do swoich potrzeb. Personalizacja i funkcjonalność to przecież podstawy efektywnego działania. Przemysłane rozwiązania Systemu Balma PLUS sprawdzą się w codziennej pracy zarówno grafika, administratora czy księgowej. Deflektory akustyczne, podnoszone biurka i ruchome ścianki oraz poręczne akcesoria pozwalają dostosować miejsce pracy do jej specyfiki i charakteru, umożliwiając spontaniczną reakcję na zmieniające się w trakcie dnia potrzeby.

System Balma PLUS to gotowe, komfortowe rozwiązania stworzone między innymi dla pracy indywidualnej. Wiemy, że każdy pracownik dobrze czuje się w miejscu, które dostosowuje się do jego indywidualnych potrzeb i pozwala w pełni skoncentrować się na działaniu. Doskonałe warunki pracy zawsze wspomagają efektywność.

Every assignment has its own specifics. The Balma PLUS System consists of various components that you can freely arrange, adjusting them to your needs. It is the actual personalisation and functionality which are the basis for effective operation. The well thought-out solutions of the Balma PLUS System can be suited to the everyday work of a graphic designer, an administrator or an accountant. The rotating modesty panel, height-adjustable desks, mobile partition screens, and handy devices allow you to adjust the workplace to the specifics and nature of that place and they help you to spontaneously react to the needs that change throughout the day.

Balma PLUS System offers ready-to-use and comfortable solutions, which are also created for individual work. We realise that employees feel fine in the environment which can easily adjust itself to their individual needs and allowing them to focus on their activities. Excellent working conditions always support effectiveness and efficiency.

## + Praca z klientem. Working along with the client.







# Praca indywidualna. Individual work.

**Poczuj się dobrze tam, dokąd doszedłeś.**  
Feel good in the place you have reached.

Prestiżowo, funkcjonalnie i komfortowo. Właśnie tak może prezentować się przestrzeń gabinetu managerskiego. Aranżacja, która współgra ze specyfiką pracy i filozofią firmy to klucz do sukcesu. Przyjazne, funkcjonalne otoczenie zawsze robi najlepsze wrażenie. Stanowisko pracy, które dopasowuje się do Twoich potrzeb sprzyja efektywności.

Prestige, functionality and comfort. Those concepts can be displayed within the manager's office. The arrangement that can coexist with the work specifics and company philosophy is a key to success. The friendly, functional surroundings will always make the best impression. The workplace that can adjust itself to your needs encourages efficiency.

## Przełamując schematy. Breaking the stereotypes.

Sam wybierasz jak chcesz pracować. My dajemy Ci narzędzia, które dopasujesz do swoich potrzeb i swojego stylu pracy. Dzięki regulacji wysokości możesz zgodnie z zasadami ergonomii pracować na siedząco, a gdy poczujesz zmęczenie – wstać i rozprostować nogi, nie przerywając pracy przy komputerze. Pomocna aplikacja podpowie Ci kiedy wstać, a kiedy usiąść.

It is up to you to decide how you want to work. We give you the tools which you can then adjust to your needs and your style of work. Thanks to the height adjustment function, you can work in a seated position in accordance with ergonomic principles, and when you start feeling tired or uncomfortable – you can stand up and stretch your legs, still working on your computer. A helpful application will tell you when to stand up and when to sit down.







**Świetne warunki  
na Twoich zasadach.**  
Excellent conditions  
dictated by you.



Dajemy Ci gotowe rozwiązania, które dopasujesz do swoich zasad i przyzwyczajajeń. Nie odchodzimy od tradycyjnych rozwiązań. W Balma PLUS ulepszymy je. Łącząc tradycję z nowoczesnością, pozwalamy im ewoluować dla większego komfortu, elastyczności i efektywności Twojej pracy. A Ty możesz dowolnie aranżować i organizować swoją przestrzeń, zachowując przy tym poczucie bezpieczeństwa.

We give you the ready-to-use solutions which you can adjust to your principles and habits. We are not moving away from traditional solutions but with the Balma PLUS System we simply improve those solutions. By combining tradition with modernity, we let them evolve for your greater comfort, flexibility and efficiency of your work. You can freely arrange and organise your space, at the same time, maintaining the sense of security.

**Komfort pracy  
jest Twoim PLUSEM.**  
The comfort at work  
is your PLUS.

Meble Balma PLUS to nie tylko wysoka jakość, ale też świetne wzornictwo. Dobrze zaaranżowane biuro emanuje ładem estetycznym. Nie tylko cieszy oko, daje też poczucie porządku i komfortu pracy.

Balma PLUS furniture is not only recognisable for its supreme quality, but also for its attractive design. A well designed office emanates a sense of neatness and tidiness. It does not only please the eye, but it projects orderliness and comfort at work.





## Komfort wyższego szczebla. The comfort of the higher level.

Gabinet prezesa czy menedżera firmy pełni podwójną rolę. To nie tylko miejsce pracy, ale także wizytówka firmy. To miejsce dowodzenia, przestrzeń, w której rodzą się najważniejsze strategie. Balma PLUS pozwala zaaranżować przestrzeń gabinetową komfortowo, funkcjonalnie, ale także estetycznie i nowoczesnie. Aby zawsze robić najlepsze wrażenie.

The office of the CEO or Company Manager has a double function. Apart from being a place of work, it represents the company and gives visitors their first impression. This is the command centre and the space where critical strategies are established. The Balma PLUS System allows you to arrange this space pragmatically and comfortably, yet in a modern and attractive style... To make a lasting impression.





## Praca zespołowa. Teamwork.



Komfortowe i funkcjonalne biuro to więcej niż biurko. System Balma PLUS realizuje przemyślane rozwiązania, które organizują przestrzeń tak, by sprzyjać pracy zespołowej. Połączenie biurek, mebli miękkich i akcesoriów realnie wpływa na funkcjonalność przestrzeni i podnosi efektywność pracy. Zwłaszcza tam, gdzie powstają przełomowe idee czy kreatywne koncepty, liczy się synergia pracy.

Nowadays, a comfortable and functional office is no longer made up of just office desks. The Balma PLUS System implements well considered solutions, enabling you to organise the work space to encourage teamwork. A combination of office desks, soft pieces of furniture and accessories increases the functionality of the work space and boosts work efficiency. Synergy in the workplace is a necessity, especially when breakthrough ideas or creative concepts are being developed.

## Skupienie PLUS współpraca. Focus PLUS cooperation.



## Harmonia współdziałania. Working together in harmony.

Biuro to miejsce, gdzie komfort współpracy jest najwyższą wartością. Rozwiązania, które dają możliwość harmonijnego współdziałania, przy jednoczesnym dopasowaniu przestrzeni do swoich indywidualnych potrzeb, zawsze prowadzą do oczekiwanych efektów.

The office is a place where comfort of cooperation is of the utmost importance. Solutions enabling working together in harmony and, at the same time, adjusting the space to the individual needs always lead to the desired effect.

## PLUS na stanowisku. PLUS always prepared.

W pracy zespołowej ważne jest zachowanie równowagi pomiędzy oczekiwaniami grupy oraz jednostki. Balma PLUS pozwala na swobodną wymianę myśli współpracowników oraz odizolowanie się i koncentrację na indywidualnych działaniach, gdy tylko tego potrzebujesz.

Within teamwork the balance between the group's expectations and the expectations of the individual should be maintained. The Balma PLUS System enables all employees to exchange their opinions and to focus on their individual activities if there is a need to do so.



## Kreatywny Mix. Creative Mix.

Praca zespołowa to nie tylko wymiana myśli, ale także wspólne dążenie do celu. Udało nam się znaleźć rozwiązania, które sprzyjają kreatywnej pracy. Wypracowaliśmy je, by ułatwić działanie jednostkom pracującym na wspólne sukcesy.

Teamwork is not only about exchanging ideas, but also about sharing a joint determination to pursue a goal. We were able to find the solutions that enhance creativity at work. We have developed those solutions to help individuals to work towards the mutual success.

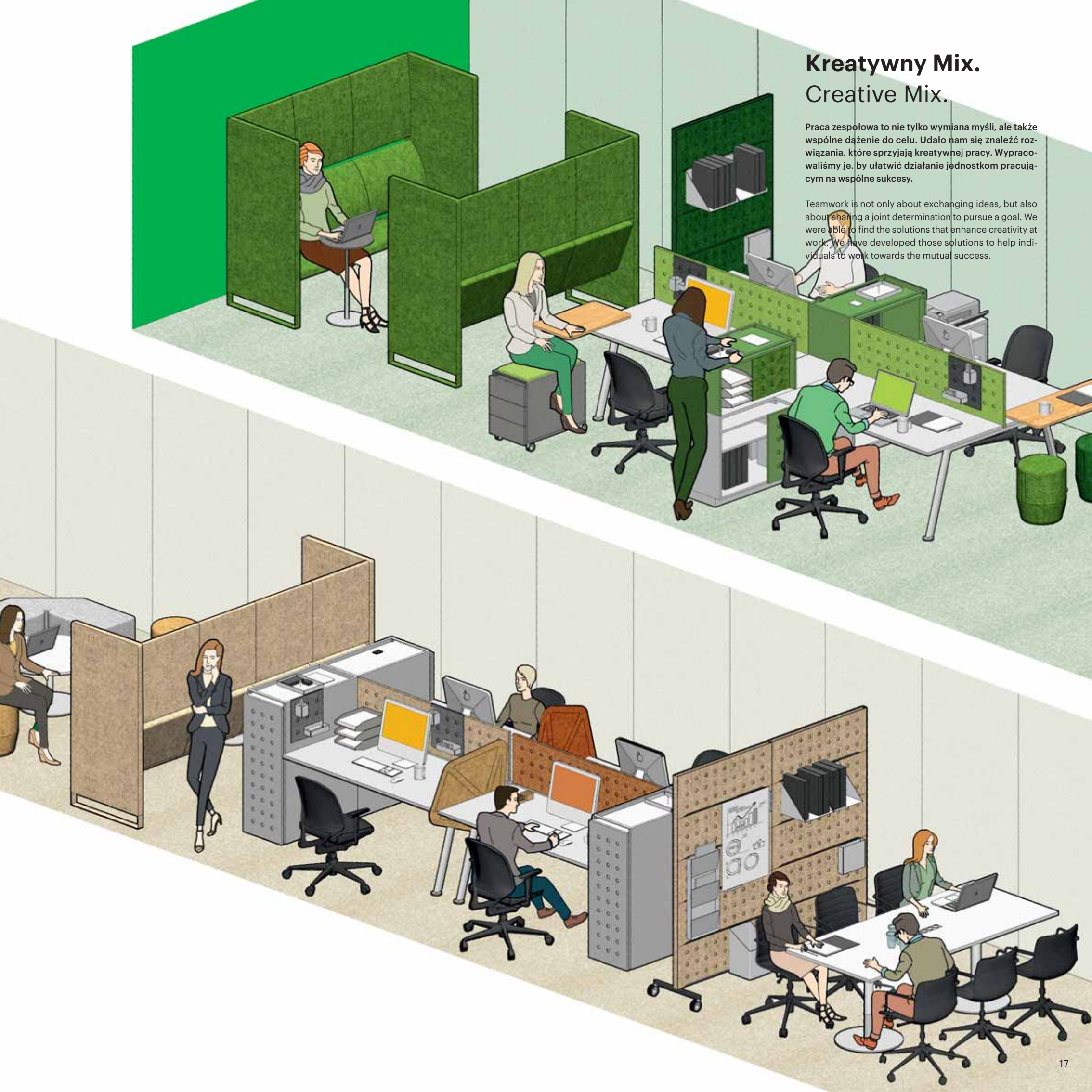





## Styl PLUS funkcjonalność. Style PLUS functionality.

Balma PLUS to System całkowicie elastyczny, pozwalający w każdym biurze stworzyć rozwiązania wspierające nawet najbardziej zaawansowane style pracy. Każda aranżacja może zostać dowolnie przeprojektowana i dopasowana do dynamiki i potrzeb konkretnej firmy. Dużą uwagę zwróciliśmy także na komfort akustyczny, widząc w nim potencjał dla swobodnej wymiany informacji oraz zachowania optymalnej prywatności. Ponadto PLUS to oryginalny design, najwyższa jakość i ergonomia. To styl i funkcjonalność, z którymi każdy może poczuć się dobrze.

Balma PLUS is an entirely flexible System enabling you to create solutions supporting even the most advanced work styles in your office. Each arrangement can be redesigned and adjusted to the dynamics and the needs of a specific company at any time. We have paid great attention to the acoustic comfort, understanding its potential for a free exchange of ideas and also securing optimal privacy. What is more, PLUS is an original design, encompassing high quality and ergonomics. It is the style and functionality that everyone can feel good with.







## Praca z klientem.

Working along with the client.



Specyfika pracy z klientem bazuje w znacznym stopniu na umiejętności budowania pozytywnej relacji. Dlatego dla obu stron tak ważne są komfortowe warunki. Dzięki nim każda ze stron może sprawnie osiągnąć swój cel.

The specifics of working along with the client is based, to a large extent, on the ability to build positive relations. Therefore, creating comfortable conditions for both parties is important. Thanks to those conditions, they both can reach their goals efficiently.

## Każdy sposób dobry. Every way is good.

Zdajemy sobie sprawę, jak różne potrzeby mają ludzie. Mamy gotowe odpowiedzi na organizację przestrzeni w zależności od charakteru pracy i specyfiki firmy. Wypracowaliśmy je, by podnieść efektywność działania i ułatwić współpracę. Wiemy też, jak zrobić dobre pierwsze wrażenie dzięki nowoczesnej i funkcjonalnej recepcji.

We do realise that people have various needs. That is why, we have ready answers how to best arrange the work space depending on the nature of work and the specifics of a given company. We have developed these answers to improve effectiveness and efficiency of the activities in the office and to facilitate cooperation. Thanks to a modern and functional reception area, we also know how to make a good first impression.



## Efektywność na PLUS. Efficiency driven by PLUS.

Otoczenie wpływa na nasze zachowanie. Dobrze zaprojektowana sala konferencyjna może stymulować przełomowe rozwiązania oraz wspierać osiągnięcie celów każdej ze stron.

The environment affects our behaviour. A well designed Conference room can stimulate breakthrough solutions and support both parties in achieving their goals.





**Naturalnie,  
że komfortowo.**  
Feeling  
comfortable.

Spotkania z klientem są w wielu firmach codziennością. Ważne jest, żeby odbywały się w warunkach jak najbardziej komfortowych dla obu stron.

In many companies meeting customers is an integral part of everyday reality. This is why, those meetings should be held in a comfortable environment which will assist both parties



**Każdy element  
buduje sukces.**  
Each element  
contributes  
to the success.

Komfort, mobilność i przyjazna akustyka to kluczowe elementy budujące sukces w biurze handlowym. Elastyczne rozwiązania sprawdzą się zarówno podczas nieformalnych dyskusji, jak również w strefach pracy zespołowej czy indywidualnej. Miejsce na relaks pozwoli na złapanie oddechu w ciągu dnia.

The comfort, mobility and excellent acoustics are the key factors for achieving success in business. Those flexible solutions will work fine either during some informal discussions or in teamwork zones or while working individually. Furthermore, the place for relaxation will help you to unwind.





## Design PLUS Think Pro. Design PLUS Think Pro.

System Balma PLUS jest urzeczywistnieniem filozofii Think Pro w jej trzech wymiarach: klienta, biznesu i produktu. Najwyższa jakość materiałów, przemyślany design oraz możliwość dostosowania brył do różnych stylów pracy to zalety, które nie pozwalają przejść obojętnie.

Balma PLUS System incorporates Think Pro philosophy in three facets: the customer, their business and the product. The advantages like the top quality of materials, the well thought-out design and the possibility to adjust the modules to various styles of work should not be ignored.







## Miejsce spotkań. Meeting place.

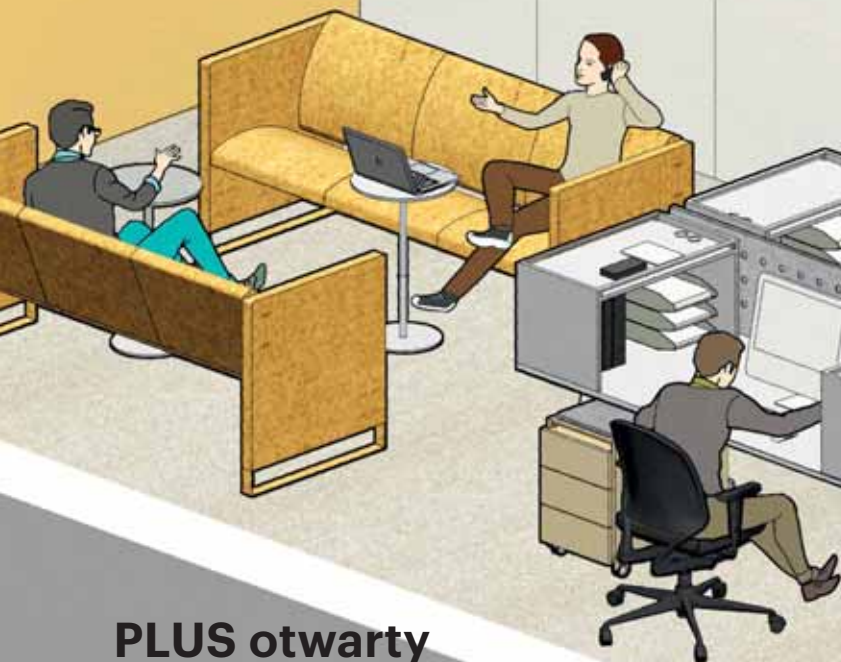

**PLUS** otwarty dialog.  
PLUS opened to dialogue



## Kreatywność na wiele sposobów. Be creative in many different ways.

Spotkania kreatywne są istotnym elementem funkcjonowania firmy. Ważne, by wszyscy ich uczestnicy mogli działać efektywnie, a kooperacja zachodziła sprawnie. Dzięki rozwiązaniom Balma PLUS możesz zachować prywatność, komfort akustyczny i wygodę. A przede wszystkim elastyczność – po to, by szybko reagować na zmieniające się w ciągu dnia potrzeby.

Creative meetings are an essential element of any Company operation. It is vitally important to enable all the participants in such meetings to work effectively and to make this cooperation as efficient as possible. Thanks to Balma PLUS solutions, you can maintain your privacy, achieve excellent acoustics and comfort, and above all, flexibility in order to swiftly respond to the needs that change throughout the day.



Wiemy, jak bardzo istotna w przestrzeni biura jest swobodna wymiana idei, pomysłów, bieżących informacji. Wszystkie rozwiązania, które wspierają te procesy są na duży PLUS. Dlatego oprócz tradycyjnych rozwiązań dedykowanych przestrzeniom dla wymiany informacji, bryły w ramach Systemu Balma PLUS umożliwiają elastyczne aranżowanie miejsc transferu wiadomości w nowatorski, świeży sposób.

We realise the significance of the free exchange of ideas, innovative concepts and the updated information. All the solutions that support those processes deserve a big PLUS. Therefore, apart from the traditional solutions concerning the space for exchanging information, Balma PLUS System modules allow for flexible special arrangement for message transfer in an innovative and unusual way.





**Nieformalna  
wygoda.**  
Informal  
convenience of  
arrangement.

System Balma PLUS pozwala na aranżowanie alternatywnych miejsc spotkań. Wstań od biurka, zaprosz współpracowników i rozsiądź się wygodnie w przytulnych sofach i komfortowych fotelach. Przekonaj się jak efektywna może być współpraca w nieformalnie urządzonej przestrzeni.

Balma PLUS System allows for alternative meeting places. Just get out from behind the desk, invite your co-workers to join you and sit back on comfortable sofas and sink into cosy armchairs. Find out how effective the cooperation in an informally arranged area can be.



**Nie tylko  
w cztery oczy.**  
Alternative  
and interactive.

Kiedy chcesz zaprezentować swoje pomysły współpracownikom, klientom i inwestorom potrzebujesz przestrzeni w której swobodnie rozwiniesz skrzydła. Miękkie, tapicerowane, mobilne bryły Systemu Balma PLUS zachęcają do otwartości, podnoszą komfort akustyczny oraz pozwalają poczuć się naprawdę swobodnie.

When you wish to present your ideas to your co-workers, customers or investors, you need the space to expressly manifest your performance potential. The soft, upholstered, mobile Balma PLUS System modules encourage openness, enhance the acoustic comfort and allow everyone to feel comfortable.

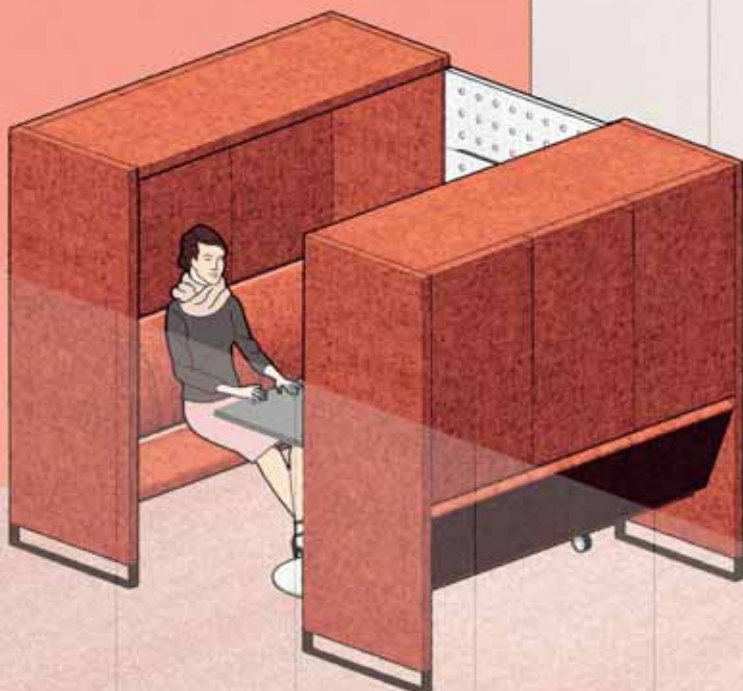







## Równowaga w przestrzeni, równowaga umysłu.

Harmony at work  
brings peace of mind.

System Balma PLUS to nie tylko funkcjonalność, ale także piękno, estetyka i najwyższa jakość. Doskonale zaprojektowane bryły mebli miękkich, wykończone tkaninami o atrakcyjnej kolorystyce i przyjemnej fakturze, zamieniają Twoje biuro w designerską i wygodną przestrzeń, w której nie tylko dobrze się pracuje, ale też odpoczywa. Nasz System harmonijnie łączy meble miękkie i twarde, by podczas spotkań każdy mógł poczuć pełen komfort i jednocześnie oderwać się od pracy za biurkiem.

Balma PLUS System does not only offer functionality, but also beauty, attractiveness and top quality. The well designed soft furniture pieces finished with fabrics characterised by appealing colour concepts and comfortable textures are going to transform your office into a recognisable designer space, where you can feel really good, either working or resting. Our System is able to smoothly combine soft and hard furniture, so that everyone could feel truly comfortable during meetings, and additionally, where everyone can take a break from working at a desk.











## Otwieraj się i zamykaj kiedy tego chcesz.

Interactive or not,  
you choose.

Deflektory akustyczne, będące jednym z głównych symboli Systemu Balma PLUS, są rozwiązaniem świetnie sprawdzającym się np. w open space'ach. Filcowa konstrukcja sprawia, że są lekkie i miłe w dotyku. Dosłownie jednym ruchem ręki można je dowolnie ustawić, by – w zależności od potrzeb – otworzyć się lub zamknąć na bodźce.

Acoustic deflectors, being one of the main characteristic features of Balma PLUS System, can be a solution excellently suited for open spaces. As a result of the structure of felt, they are lightweight and pleasant to the touch. Literally, by one hand movement, you can set them as you please – and then, according to your needs – you can open yourself to or close yourself off from any interaction.

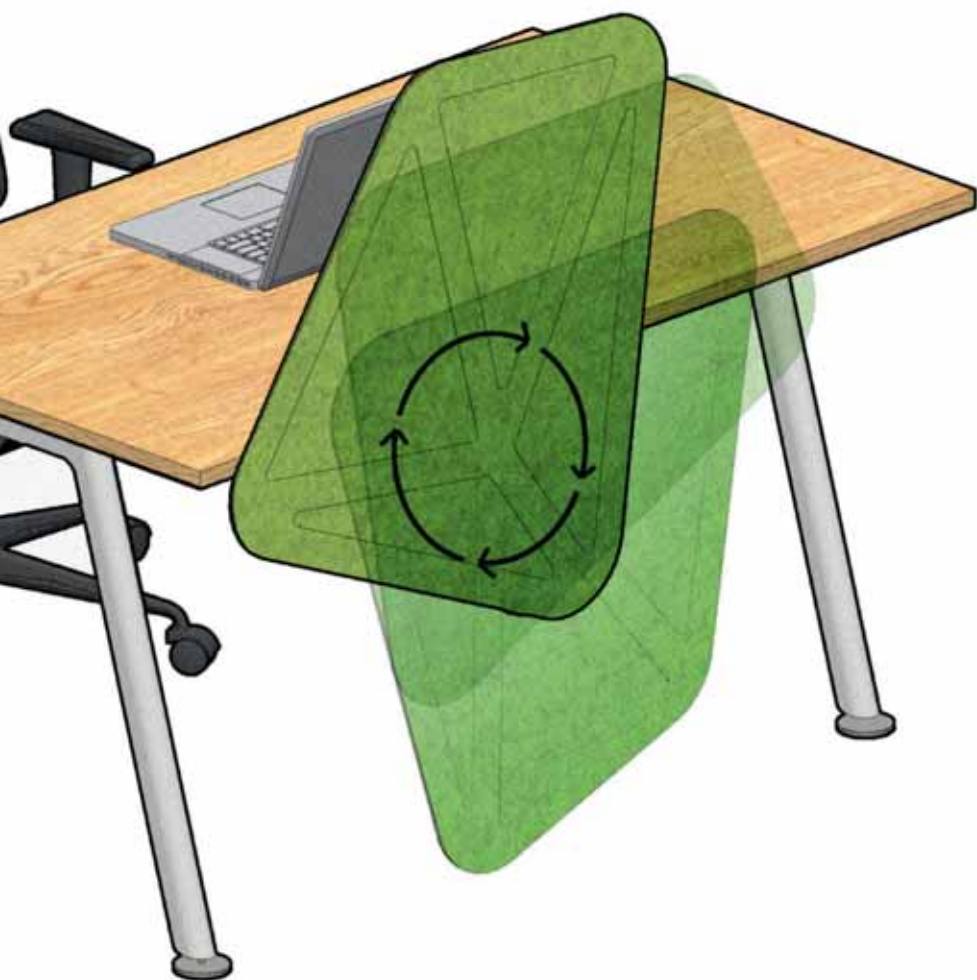





## Wszystko pod ręką.

Everything within easy reach.

Mobilne parawany tapicerowane można wyposażyć tak, by pozwoliły zorganizować wszystkie Twoje potrzebne rzeczy w zasięgu ręki. To za sprawą szeregu półek i koszy, które można w razie potrzeby dowolnie i dynamicznie przeorganizować. Są lekkie, dzięki czemu łatwo można je przestawiać, zmieniając aranżację przestrzeni wokół biurka wedle potrzeb.

The mobile upholstered screens can be specially tooled to allow you to arrange, within easy reach, all the things you will need. There are numerous types of shelves or baskets, which you can freely and dynamically rearrange, if necessary. They are lightweight, so easy to move, and thus change the arrangement around your desk according to your needs.

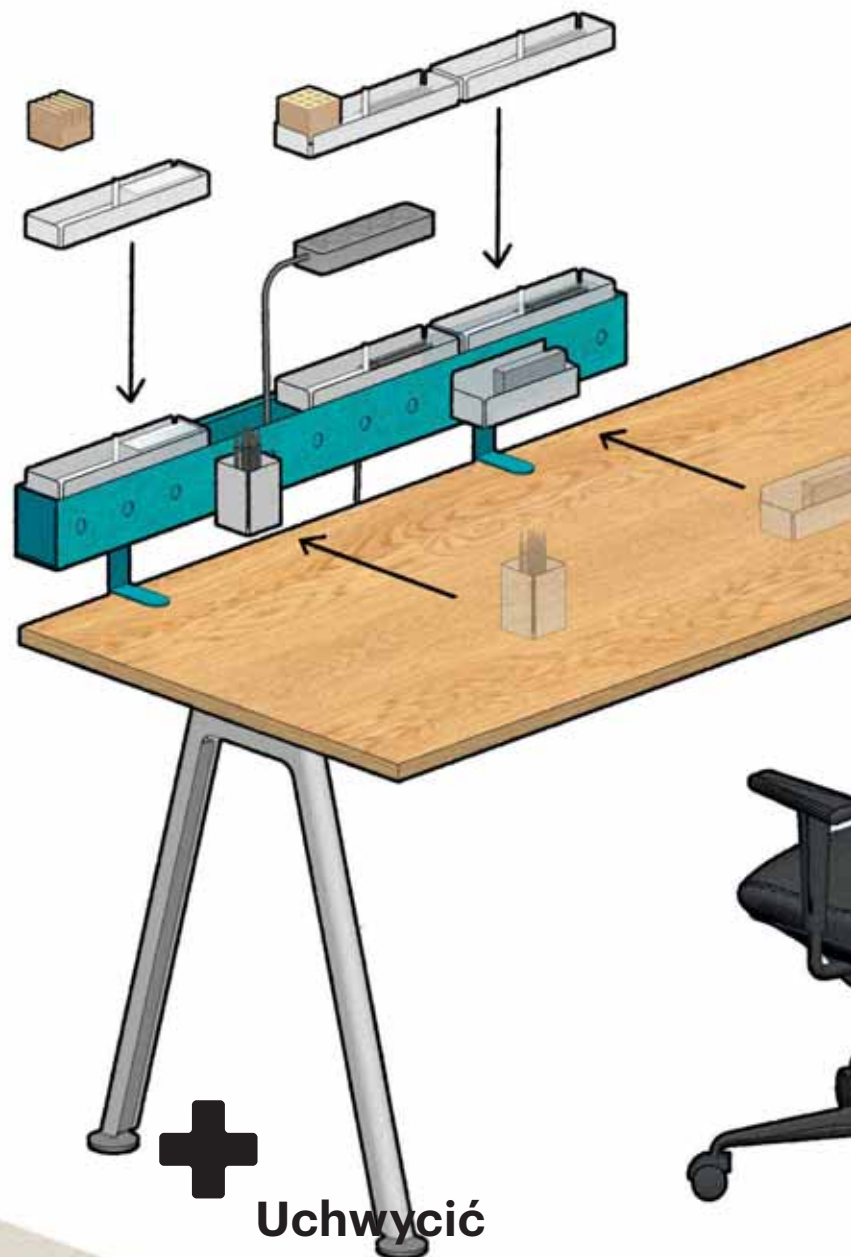

## Uchwycić funkcjonalność.

To capture functionality.

Biurka Balma PLUS zostały wyposażone w organizery, w których można schować kable. Służą one również jako podstawa do różnych przydatnych uchwytów i pojemników mocowanych, w nowatorski sposób, poprzez system magnetyczny. Wszystkie te przemyślane i przetestowane funkcjonalności sprawiają, że to, czego potrzebujesz zawsze znajdziesz pod ręką. Dają ponadto poczucie dobrze zaprojektowanej przestrzeni, w której łatwo zachować ład i porządek oraz – w razie potrzeby – miejsce na Twoją kreatywność.

Balma PLUS desks are equipped with cable management. They can also be used as the base for all kinds of useful holders and containers mounted in a completely new way – by means of the magnetic system. All these well thought-out and tested applications allow you to have everything you need within easy reach. Moreover, they evoke a sense of a well designed space, which you can easily keep in order, providing more room for your creativity.





## W ciągłym ruchu. Constantly in motion.

Balma PLUS to System, który nie tylko dba o funkcjonalność, ale też o aktywność. Stworzyliśmy linię biurk i stołów regulowanych elektrycznie. Można nimi sterować wprost z komputera (poprzez złącze USB). Dzięki tej innowacyjnej aplikacji, Twoje biurko nie tylko będzie przypominać o konieczności zmiany pozycji pracy w określonych odstępach czasu, ale może też rejestrować statystyki Twojej aktywności w cyklach dziennych lub tygodniowych.

Podnoszenie biurka mobilizuje Cię do rozprostowania układu mięśniowo-szkieletowego i rozruszania się, co ma oczywiście pozytywny wpływ na układ kostny i metabolizm.

Dzięki tej funkcji zyskujesz także większy komfort przy spontanicznych spotkaniach. Teraz możesz je organizować ad hoc, co przekłada się na efektywność działania.

Balma PLUS is a System that takes into consideration not only functionality, but also activity. We have created a line of desks and tables which can be electrically adjusted. They can be operated directly from your computer (through the USB connector). Thanks to this innovative application, your desk is not only going to remind you that you should change your body posture at given intervals, but it can also register the statistics of your activity in daily or weekly cycles.

The height adjustment function on your desk helps to reduce the load on your musculoskeletal system and to wake up the muscles, which in turn, has a positive influence on your skeletal structure and your metabolism.

Thanks to this function, you will gain greater comfort when organising spontaneous meetings. Now, you are able to hold ad hoc meetings, which result in greater operational efficiency.

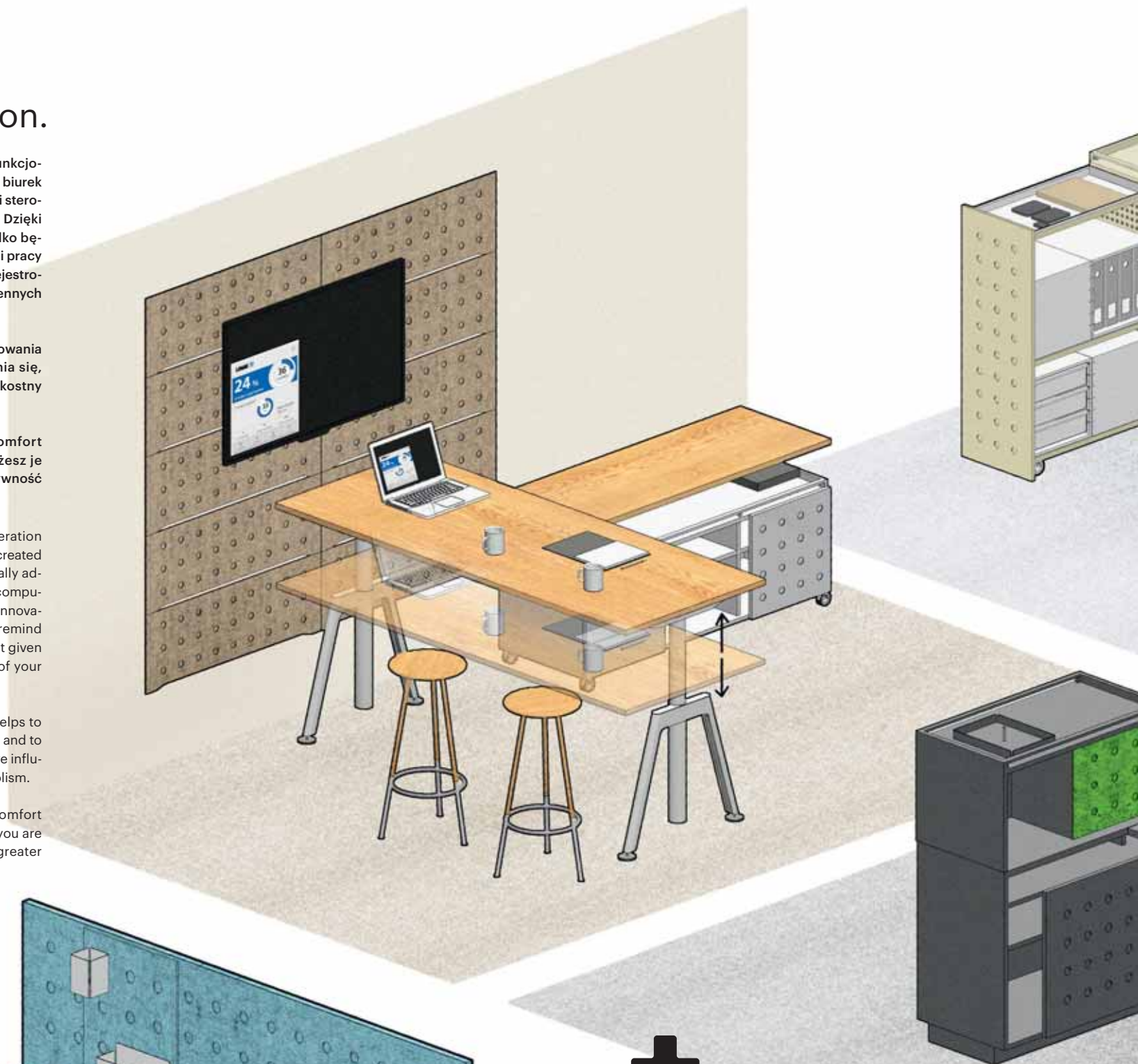

**Przyciągają  
jak magnes.  
Attracting like  
a magnet.**





## Po twojemu. Your way.

Każdy jest indywidualistą. Posiada swoje przyzwyczajenia odnośnie organizacji i stylu pracy. Nie warto z tym walczyć. Dzięki możliwości dowolnej aranżacji szuflad w Systemie PLUS, zachowasz porządek w dokumentach na własnych zasadach.

Everyone is a true individual. People have their habits concerning the organisation and their work styles. There is no point fighting that. Thanks to the unlimited arrangement of the drawers in the Balma PLUS System, you can store the documents in your way.

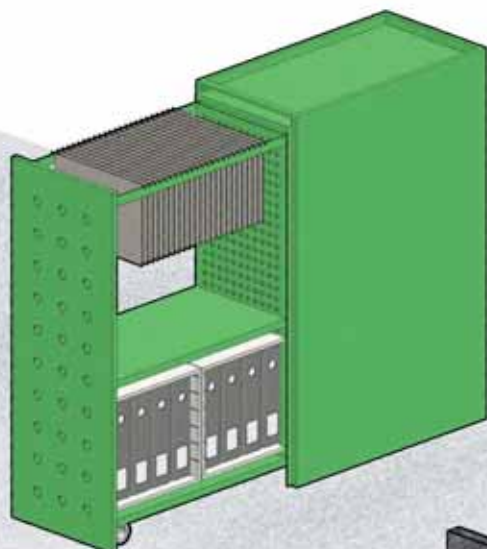
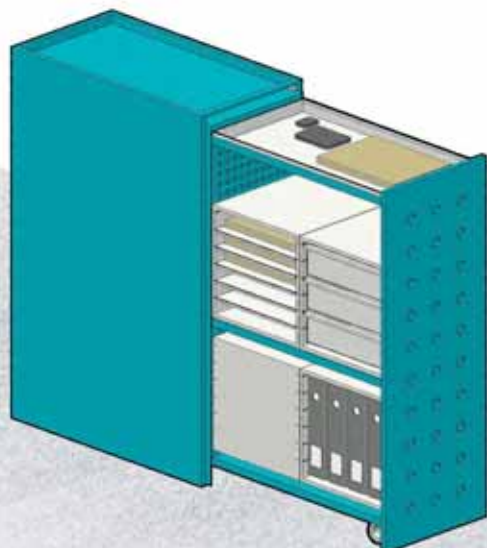
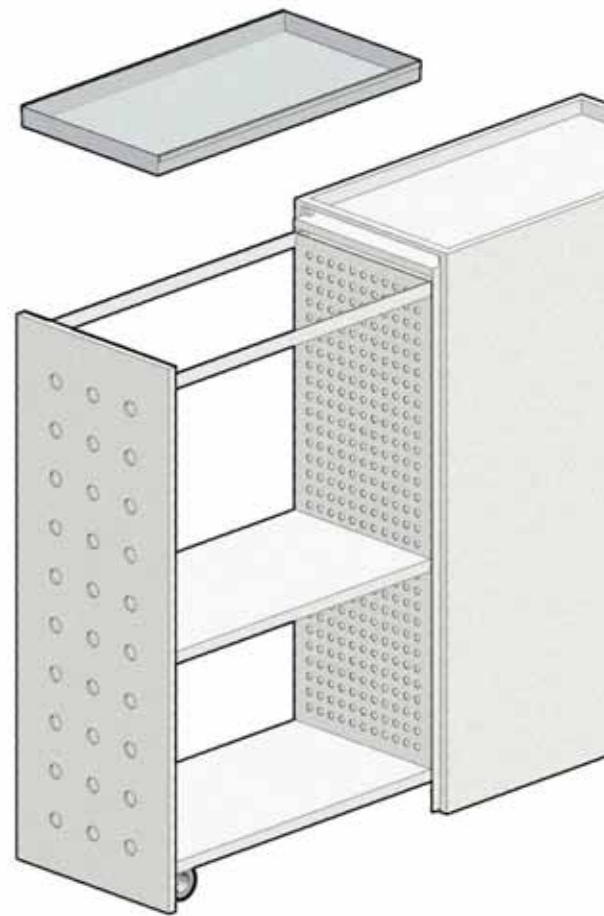
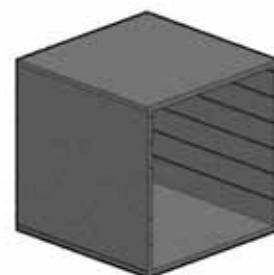
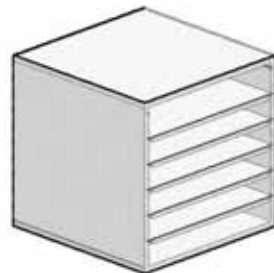
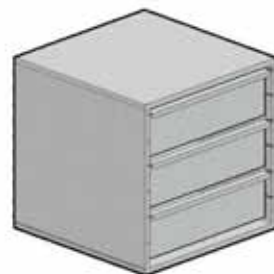

System magnetycznych akcesoriów biurowych to niezwykle nowatorskie rozwiązanie. Przyda się w każdej przestrzeni biurowej, znacznie ułatwiając jej aranżację i zapewniając dostęp do wszystkich niezbędnych przedmiotów na wyciągnięcie ręki. Teraz jednym ruchem możesz przeorganizować swoje priorytety. To dlatego, że w Balma PLUS funkcjonalność, innowacyjność i Twój komfort przyciągają się jak magnes. A Ty szybko i wygodnie możesz wyrazić siebie.

The system of magnetic office accessories is a truly innovative solution. It can be used in every office space, making arrangements much easier and ensuring that all necessary things are within easy reach. Now, in one motion, you can reorganise your priorities. It is possible because at Balma PLUS functionality, innovation and your comfort attract one another. And you can always express yourself in a manner that suits you.





## Potęga kolorów. The power of colours.

Szeroki wachlarz rozwiązań kolorystycznych to wyjątkowa oferta na rynku. W Balma PLUS możesz wybierać od nieco bardziej stonowanych i klasycznych aranżacji, po te bardziej odważne i nowoczesne, dostosowując tym samym wyposażenie biura do wizerunku firmy czy charakteru działu. To elastyczność i funkcjonalność, która spełni najróżniejsze oczekiwania i pozwoli na indywidualizowanie poszczególnych elementów. Wszystko atrakcyjnie i estetycznie. I to nas wyróżnia.

A wide range of colours is a truly unique proposition on the furniture market. At Balma PLUS you can select between toned-down and classic arrangements or you can reach for the more daring and modern arrangements. By doing so, you can make your office layout and facilities fit your company image or the character of any given department. What distinguishes us from others is flexibility together with functionality that can meet wider expectations and allow you to individualise all the parts. Everything looks attractive and is easy on the eye. That is what makes us really stand out.







## Biurka Desks



**P4-001** 200/100/74H  
**P4-002** 180/90/74H  
**P4-003** 160/90/74H



**P4-004** 200/100/65-125H  
**P4-005** 180/90/65-125H  
**P4-006** 160/90/65-125H



**P4-007-A** 200/80/74H  
**P4-008-A** 180/80/74H  
**P4-009-A** 160/80/74H  
**P4-010-A** 140/80/74H  
**P4-011-A** 120/80/74H



**P4-007-B** 200/80/74H  
**P4-008-B** 180/80/74H  
**P4-009-B** 160/80/74H  
**P4-010-B** 140/80/74H  
**P4-011-B** 120/80/74H



**P4-007-C** 200/80/74H  
**P4-008-C** 180/80/74H  
**P4-009-C** 160/80/74H  
**P4-010-C** 140/80/74H  
**P4-011-C** 120/80/74H

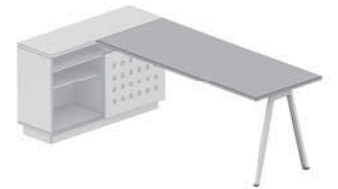

**P4-007-D** 200/80/74H  
**P4-008-D** 180/80/74H  
**P4-009-D** 160/80/74H  
**P4-010-D** 140/80/74H  
**P4-011-D** 120/80/74H



**P4-012** 200/80/65-125H  
**P4-013** 180/80/65-125H  
**P4-014** 160/80/65-125H  
**P4-015** 140/80/65-125H  
**P4-016** 120/80/65-125H



**P4-017-A** 200/160/74H  
**P4-018-A** 180/160/74H  
**P4-019-A** 160/160/74H  
**P4-020-A** 140/160/74H  
**P4-021-A** 120/160/74H



**P4-017-B** 200/160/74H  
**P4-018-B** 180/160/74H  
**P4-019-B** 160/160/74H  
**P4-020-B** 140/160/74H  
**P4-021-B** 120/160/74H



**P4-017-C** 200/160/74H  
**P4-018-C** 180/160/74H  
**P4-019-C** 160/160/74H  
**P4-020-C** 140/160/74H  
**P4-021-C** 120/160/74H

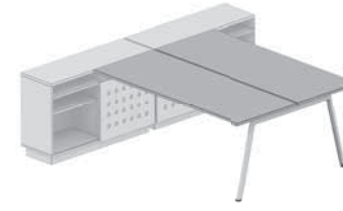

**P4-017-D** 200/160/74H  
**P4-018-D** 180/160/74H  
**P4-019-D** 160/160/74H  
**P4-020-D** 140/160/74H  
**P4-021-D** 120/160/74H



**P4-017-E** 200/160/74H  
**P4-018-E** 180/160/74H  
**P4-019-E** 160/160/74H  
**P4-020-E** 140/160/74H  
**P4-021-E** 120/160/74H



**P4-017-F** 200/160/10H  
**P4-018-F** 180/160/10H  
**P4-019-F** 160/160/10H  
**P4-020-F** 140/160/10H  
**P4-021-F** 120/160/10H



**P4-022-A** 200/160/65-125H  
**P4-023-A** 180/160/65-125H  
**P4-024-A** 160/160/65-125H  
**P4-025-A** 140/160/65-125H  
**P4-026-A** 120/160/65-125H



**P4-022-E** 200/160/65-125H  
**P4-023-E** 180/160/65-125H  
**P4-024-E** 160/160/65-125H  
**P4-025-E** 140/160/65-125H  
**P4-026-E** 120/160/65-125H



**P4-022-F** 200/160/8H  
**P4-023-F** 180/160/8H  
**P4-024-F** 160/160/8H  
**P4-025-F** 140/160/8H  
**P4-026-F** 120/160/8H



**P4-032** 95,5/39,2/71,5H  
**P4-033** 95,5/42/71,5H



**P4-034** 89/49,5/62,5-122,5H  
**P4-035** 89/32/62,5-122,5H

## Szafki Cabinets



**P4-301** 90,4/50/55,5H



**P4-302** 90,4/50/55,5H



**P4-303** 90,4/50/55,5H



**P4-304** 135/56,4/65-74H



**P4-305** 135/56,4/65-74H



**P4-306** 135/46,6/74H



**P4-307** 135/44,6/74H



**P4-308** 135/42,6/97H



**P4-309** 75/42,6/41H



**P4-310** 75/42,6/41H



**P4-311** 135/36,5/38,6H



**K2-41** 43,2/60/55,5H



**K2-42** 43,2/60/55,5H



**K2-43** 43,2/80/55,5H



**K2-44** 43,2/80/55,5H



**K2-45** 43,2/80/74H



**K2-46** 43,2/80/74H



**K2-51** 43,2/80/115H



**K2-52** 43,2/80/74H



## Stoły Tables



P4-101 240/120/74H  
P4-102 220/110/74H  
P4-103 200/100/74H  
P4-104 180/90/74H



P4-105 240/125/74H  
P4-106 220/120/74H  
P4-107 200/110/74H  
P4-108 180/100/74H



P4-109 240/125/74H  
P4-110 220/120/74H  
P4-111 200/110/74H  
P4-112 180/90/74H



P4-113 240/120/74H  
P4-114 220/110/74H  
P4-115 200/100/74H  
P4-116 180/90/74H



P4-117 200/100/110H  
P4-118 180/90/110H



P4-119 250/100/110H  
P4-120 220/90/110H



P4-121 ø100/110H  
P4-122 ø80/110H  
P4-123 ø60/110H



P4-124 ø120/74H  
P4-125 ø100/74H



P4-126 ø80/40H  
P4-127 ø60/40H



P4-128 ø40/60H  
P4-129 ø50/60H

## Parawany Screens / Panele ściennie Wall panels

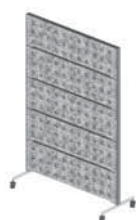

P4-201 120/5|48,2/184,2H  
P4-202 100/5|48,2/184,2H  
P4-203 80/5|48,2/184,2H  
P4-204 60/5|48,2/184,2H



P4-205 120/5|48,2/150H  
P4-206 100/5|48,2/150H  
P4-207 80/5|48,2/150H  
P4-208 60/5|48,2/150H



P4-209 120/5|48,2/115H  
P4-210 100/5|48,2/115H  
P4-211 80/5|48,2/115H  
P4-212 60/5|48,2/115H



P4-235 120/4,2/174H  
P4-236 100/4,2/174H  
P4-237 80/4,2/174H  
P4-238 60/4,2/174H

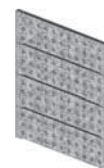

P4-239 120/4,2/140H  
P4-240 100/4,2/140H  
P4-241 80/4,2/140H  
P4-242 60/4,2/140H

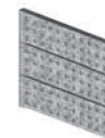

P4-243 120/4,2/104H  
P4-244 100/4,2/104H  
P4-245 80/4,2/104H  
P4-246 60/4,2/104H

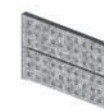

P4-247 120/4,2/70H  
P4-248 100/4,2/70H  
P4-249 80/4,2/70H  
P4-250 60/4,2/70H

## Meble miękkie Upholstered furniture



P4-401 250/71/82H  
P4-402 190/71/82H  
P4-403 130/71/82H



P4-404 70/71/82H



P4-405 70/71/82H



P4-406 250/71/150H  
P4-407 190/71/150H  
P4-408 130/71/150H

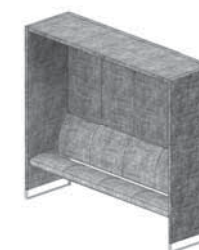

P4-409 250/71/184H  
P4-410 190/71/184H  
P4-411 130/71/184H



P4-412 250/115/82H  
P4-413 190/115/82H  
P4-414 130/115/82H



P4-415 250/115/150H  
P4-416 190/115/150H  
P4-417 130/115/150H



P4-418 100/100/43H

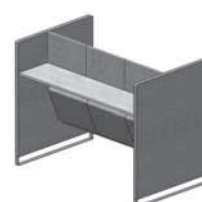

P4-419 36/36/43H

## Akcesoria Accessories

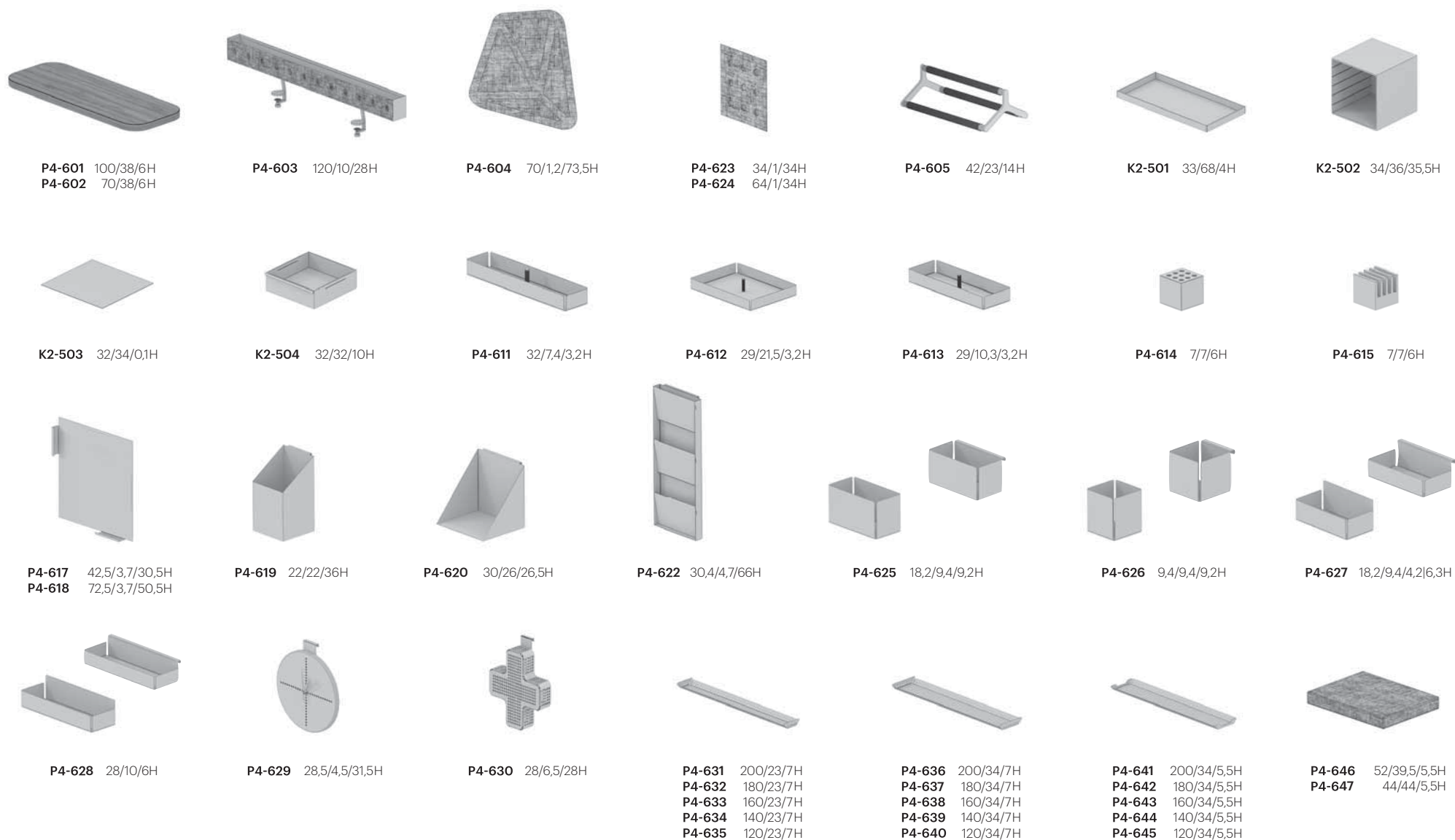

## Ścianki Desk screens

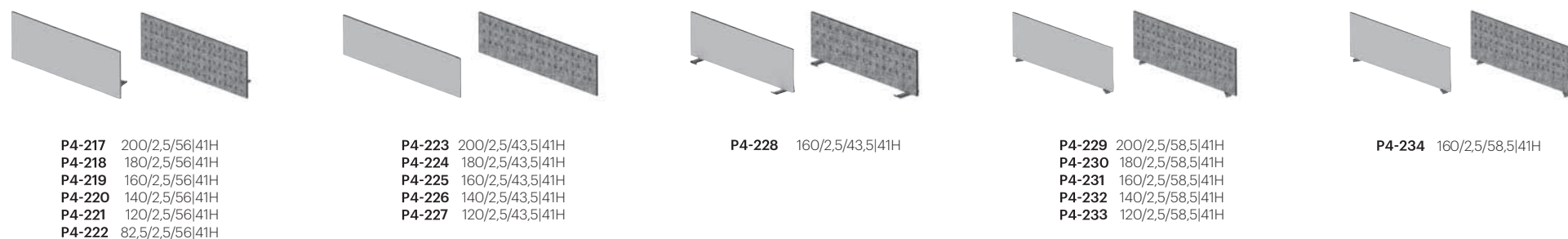

## Ostony czołowe Front shields



**P4-650** 170/1,8/30H  
**P4-651** 150/1,8/30H  
**P4-652** 130/1,8/30H  
**P4-653** 110/1,8/30H  
**P4-654** 90/1,8/30H





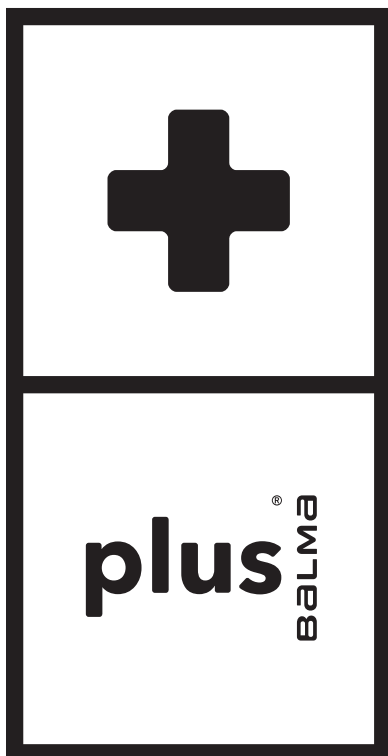

**Fabryka Mebli BALMA SA**  
ul. Poznańska 167  
62-080 Tarnowo Podgórne  
Polska

tel.: + 48 61 89 66 400  
fax: + 48 61 89 66 401

marketing@balma.pl  
**www.balma.pl**