



**Lada Sinto**



## MARO Office Furniture

---

Od 30 lat dbamy o to, aby praca biurowa była komfortowa i ergonomiczna. Nasze meble świadczą o naszym profesjonalizmie i miłości do tego co robimy. Zamiłowanie do tworzenia rzeczy pięknych i funkcjonalnych sprawia, że z pasją szukamy nowych rozwiązań, które zamieniają pomysły w produkt, na coraz to wyższym poziomie. Wykorzystując innowacyjną myśl technologiczną, dokładamy wszelkich starań, by nasze produkty i rozwiązania były najwyższej jakości. Potwierdzają to certyfikaty ISO 9001 oraz Geprüfte Sicherheit. Zdecydowanie ułatwia to nasz park technologiczny, gdzie pod jednym dachem spotykają się światowej klasy technologie. Jako odpowiedzialny producent, chcemy minimalizować niekorzystny wpływ jaki wywieramy na środowisko naturalne, tego samego oczekując od naszych dostawców.

Nasz Park Maszynowy to gwarancja najwyższej jakości i precyzji. Dzięki inwestycji w nowe technologie oraz nieustanne poszukiwanie nieszablonowych rozwiązań, rozwijamy się każdego dnia. Dobrze wiemy, ile znaczy czynnik ludzki, dlatego część rzeczy robiona jest u nas ręcznie. Klejenie korpusów ład łukowych to praca, gdzie człowiek ma przewagę nad maszyną. Za to tam, gdzie potrzeba chirurgicznej dokładności i powtarzalności w krótkim czasie, wspomagamy się najnowszą technologią. Centrum obróbcze nawierca, frezuje i obrabia krawędzie z nadzwyczajną precyzją. Na jakość naszych mebli składają się setki prób i testów, dzięki którym jesteśmy pewni, że w tym temacie nie mamy sobie równych.



## Lada Sinto

---

### TRANSPORT

- Produkt dostarczany do klienta w całości.

### - GWARANCJA

- Produkty MARO 5 lat gwarancji.

### CERTYFIKATY



### CERTYFIKATY PŁYTA MELAMINOWANA



---

## Zrównoważony rozwój

Dowiedz się więcej o naszych działaniach.



[maro.pl/firma/zrownowazony-rozwoj](http://maro.pl/firma/zrownowazony-rozwoj)

# Lada Sinto

Lada Sinto charakteryzuje się prostą, uniwersalną formą o geometrycznym kształcie. Front lady przyciąga wzrok nie tylko dzięki wykorzystaniu wysokiej klasy materiałów, ale również dzięki możliwości zastosowania oświetlenia ambientowego LED. Nadstawka lady Sinto opiera się na metalowym stelażu z profilu kwadratowego. Standardowo nadstawka wykonana jest z płyty HPL. Nadstawka dostępna jest również w wersji szklanej.

Dzięki kompaktowym wymiarom lada Sinto doskonale prezentuje się zarówno w dużych jak i mniejszych przestrzeniach.

## BLAT ROBOCZY

- Płyta wiórowa dwustronnie pokryta melaminą podwyższonej trwałości - Klasa 1.
- Płyta o ograniczonej emisji formaldehydu E1.
- Blat o grubości 25 mm wykończony obrzeżem z tworzywa sztucznego (ABS) o grubości 2 mm i promieniu 3 mm.
- Blat mocowany do frontu na wysokości 740 mm.
- Przelotka ergonomiczna łezka w standardzie.
- Półka pod monitor, wycięcie w blacie po prawej/lewej stronie lub pośrodku blatu oraz półka montowana pod blatem z regulowaną wysokością jako opcja za dopłatą. Opcja wyklucza przelotkę ergonomiczną.

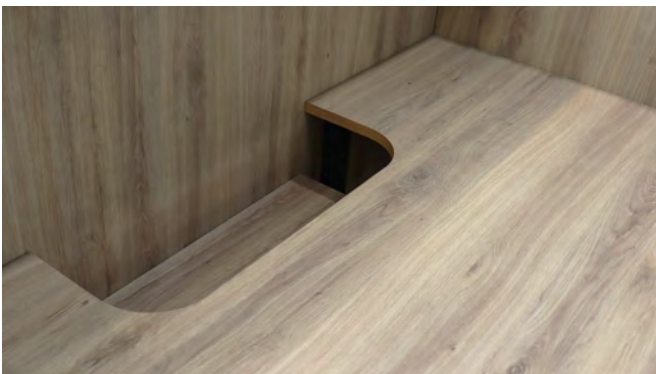

## FRONT LADY

- Płyta wiórowa dwustronnie pokryta melaminą o podwyższonej trwałości - Klasa 1.
- Płyta o ograniczonej emisji formaldehydu E1.
- Płyta wykończona obrzeżem z tworzywa sztucznego (ABS) o grubości 2 mm i promieniu 3 mm.
- Grubość płyty 25 mm w standardzie.
- Profil dekoracyjny ze stali polerowanej - jako standard.
- Napis powitalny (H: 110 mm) ze stali polerowanej Witamy/Welcome/Willkommen po lewej lub prawej stronie - jako opcja za dopłatą dostępna w ladach o szerokości 2200 mm i 2400 mm.

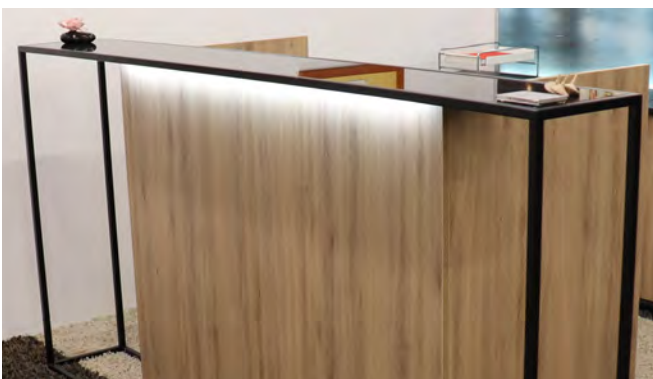

## NADSTAWKI

- Lada z nadstawką typ L posiada w standardzie cokół z oświetleniem ambientowym LED.
- Nadstawka typ U standardowo wyposażona jest w stopki poziomujące.
- Nadstawki typ L oraz U w całości wykonane z płyty obustronnie melaminowanej o grubości 36 mm.
- Płaszczyzny połączone eleganckim cięciem ukośnym.
- Nadstawkę należy przykręcić do korpusu w dowolnym miejscu, z uwzględnieniem minimum konstrukcyjnych podanych na początku rozdziału.



## NOGI PŁYTOWE

- Nogi płytowe z płyty o grubości 25 mm.

## INFORMACJE DODATKOWE

- Kolorystyka wg oferty MARO

Lada Sinto

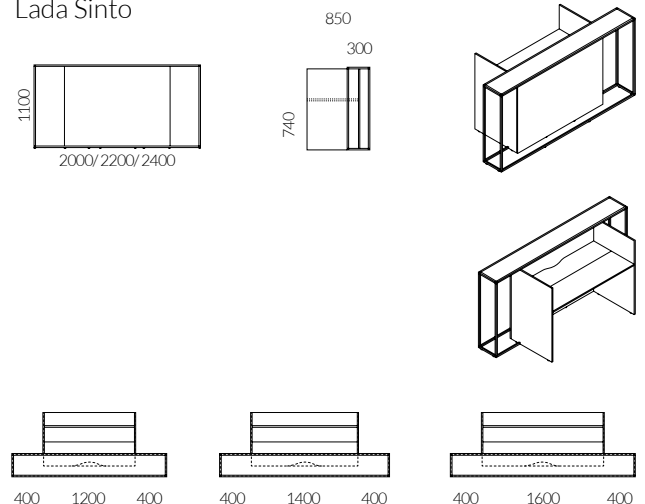

# Sinto / Wyposażenie

## Oświetlenie ambientowe frontu

Nadstawki lad Sinto można wyposażyć w oświetlenie ambientowe LED w kolorze białym podświetlające front od strony zewnętrznej. Dopłaty podane w tabeli poniżej.

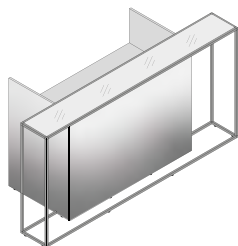

## Półka pod monitor

Opcja za dopłatą - wycięcie w blacie roboczym o wymiarach 520x200 mm pośrodku blatu oraz półka z regulowaną wysokością montowana pod blatem. Brak możliwości umieszczenia półki po prawej lub lewej stronie blatu. Wybór półki pod monitor wyklucza przelotkę ergonomiczną.

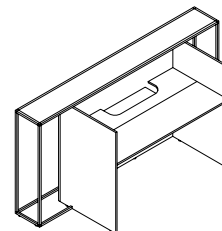

## Nadstawka

Lada Sinto standardowo wyposażona jest w nadstawkę płytową o grubości 12 mm, opartą na metalowym stelażu. Nadstawka szklana o grubości 10 mm w wykończeniu Lacobel Białą lub Czarną jako opcja za dopłatą.

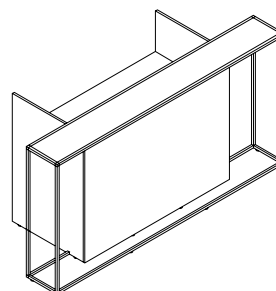
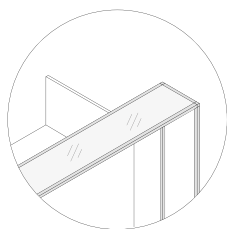

Całkowita szerokość:  
2000/ 2200/ 2400 mm

Głębokość:  
850 mm

Wysokość:  
1100 mm

# Sinto / Akcesoria

## Okablowanie pionowe

## Mediaporty

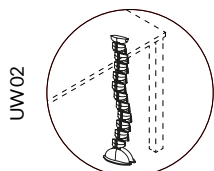

UW02

KANAŁ KABLOWY  
ELASTYCZNY

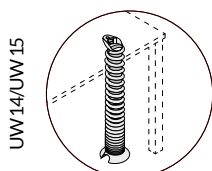

UW14/UW15

KANAŁ KABLOWY  
SPRĘŻYNA

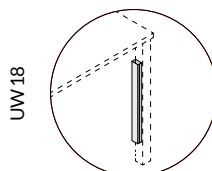

UW18

KANAŁ KABLOWY  
NAKŁADANY

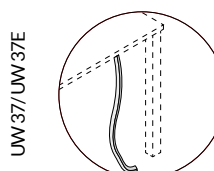

UW37/UW37E

OPLOT NA KABLE

UW 36 / UW 35P /  
UW 35D / UW 34P/  
UW 34U / UW 34Da

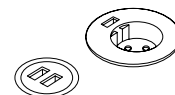

POWER CIRCLE S/M / L

## Okablowanie poziome

DD91

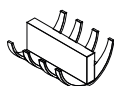

UCHWYT KABLOWY  
GRZEBIEŃ

DL01/DL02

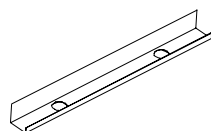

STAŁY KANAŁ  
DO LADY PROSTEJ

## Akcesoria uzupełniające

UW20

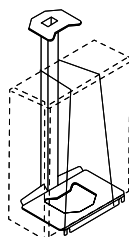

WSPORNIK POD  
KOMPUTER

UW25/UW24

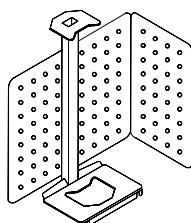

WSPORNIK POD KOMPUTER  
Z ZABUDOWĄ RASTROWĄ

UW21

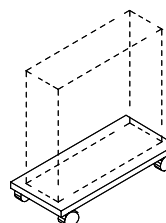

PODSTAWA NA KÓŁKACH  
POD KOMPUTER

US62R/L

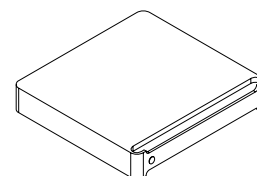

SZUFLADA PODBLATOWA

# Sinto / Kolorystyka

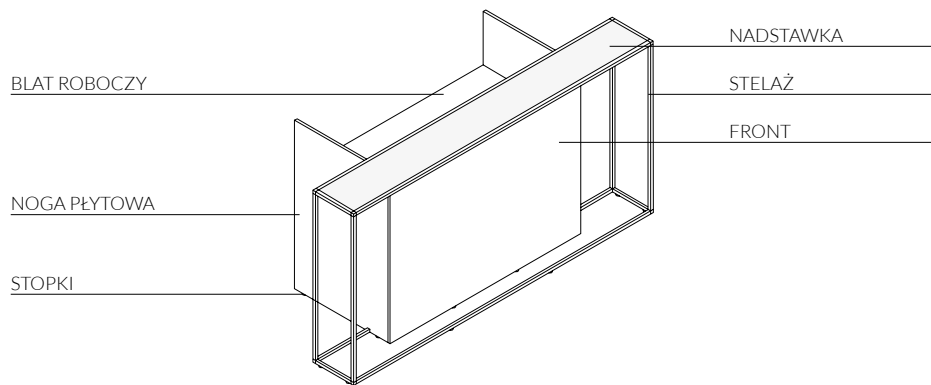

			Blat roboczy	Stelaż	Nadstawka HPL	Front	Noga płytowa	Stopki	
STANDARD	Melamina UNI	STD 1	Biały	•		•	•		
		STD 2	Biały Wysoki Połysk	•					
		STD 3	Popiel	•		•	•	•	
		STD 4	Beżowy	•		•	•	•	
		STD 5	Norweska Zieleń	•		•	•	•	
		STD 6	Granatowy	•		•	•	•	
		STD 7	Grafit	•		•	•	•	
		STD 8	Czarny	•		•	•	•	
	Malamina	STD 10	Akacja	•		•	•	•	
		STD 11	Klon Europejski	•		•	•	•	
		STD 12	Dąb Napolitano	•		•	•	•	
		STD 13	Świerk Szary	•		•	•	•	
		STD 14	Dąb Amerykański	•		•	•	•	
		STD 15	Dąb Naturalny	•		•	•	•	
		STD 16	Czereśnia Havana	•		•	•	•	
		STD 17	Orzech Brunatny	•		•	•	•	
		TREND*	Melamine	TRD 1	Jasny Róż	•		•	•
TRD 2	Bordowy			•		•	•		
TRD 3	Ciemny Turkus			•		•	•	•	
TRD 11	Dąb Surowy			•		•	•	•	
TRD 12	Dąb Opalany			•		•	•	•	
STANDARD	Metal	M02	Biały		•				
		M01	Aluminium		•				
		M03	Beżowy		•				
		M05	Grafit		•				
		M04	Czarny		•				
TREND*	Metal	M06	Słoneczny beż		•				
		M09	Brudny Róż		•				
		M08	Rudy		•				
		M07	Zgaszony Turkus		•				
STANDARD	ABS		Czarny					•	
	Szkoło	GL01	Opti Białe						
		GL02	Satinato						
		GL03	Opti Czarne						
		GL04	Białe Lacobel			•			
GL05	Czarne Lacobel			•					

# Melamina

① STANDARD



② TREND

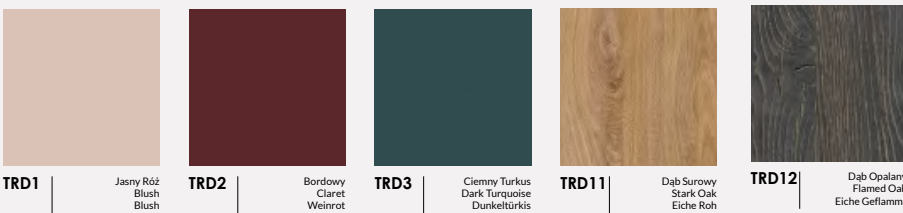

# Metal

① STANDARD

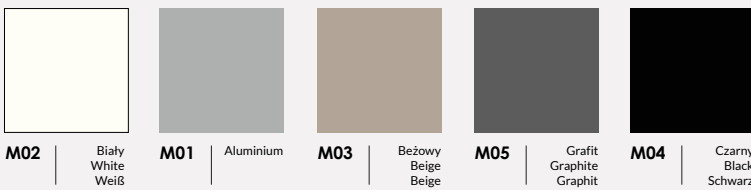

② TREND

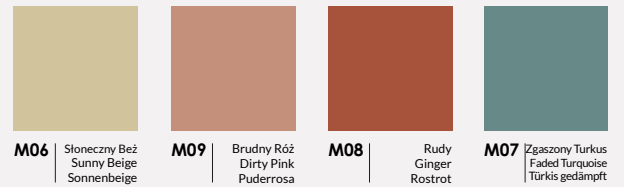

# Tkaniny

100% Polyester  
100.000 Martindale cycles

① CALDO  
Select by Lech

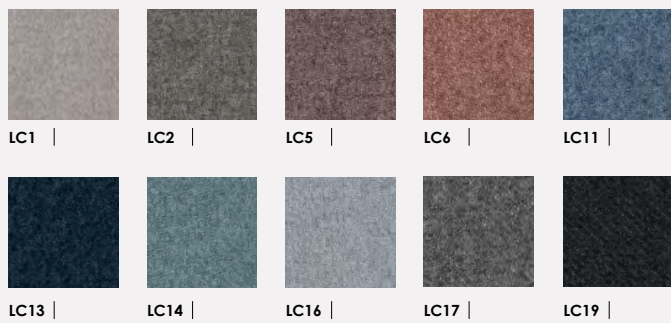

95% Virgin Wool, 5% Poliamid  
100.000 Martindale cycles

② SYNERGY  
Camira

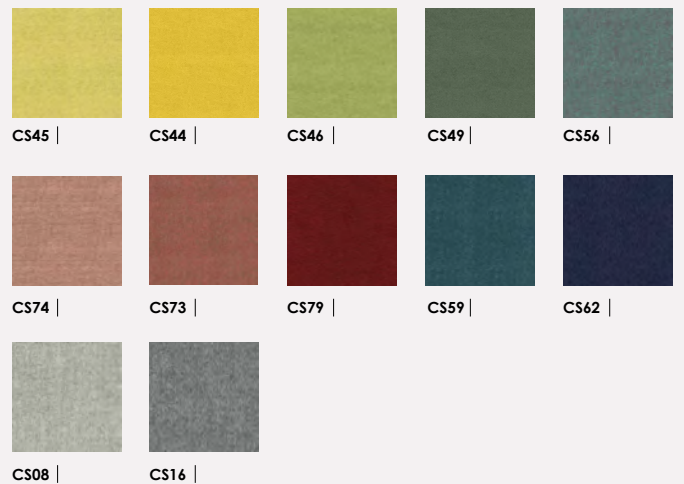

100% Recycled Polyester  
67.000 Martindale cycles

① TERRA  
Select by Lech



Wszystkie nasze aktualne materiały znajdziesz online

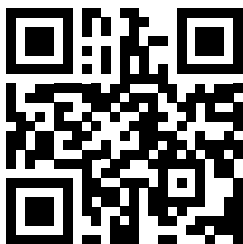

Odwiedź naszą stronę internetową [maro.pl](http://maro.pl)

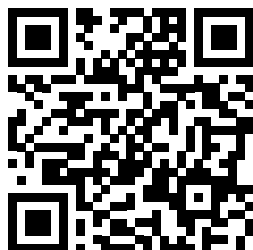

Znajdź zdjęcia i filmy w wysokiej jakości do zamieszczenia w swoich materiałach [maro.cloud/photo](http://maro.cloud/photo)



Znajdź bryły i katalogi [maro.pl/design-tools/pliki-do-pobrania](http://maro.pl/design-tools/pliki-do-pobrania)



Zamów meble online – strefa B2B [shop.maro.pl](http://shop.maro.pl)



Fabryka Mebli Biurowych MARO Sp. z o.o.  
PL 62-052 Komorniki, ul. Fabianowska 100

+48 61 890 00 00

[maro@maro.pl](mailto:maro@maro.pl)

[MARO.pl](http://maro.pl)

### Śledź nowości i dołącz do społeczności MARO

 [@maroofficefurniture](https://www.linkedin.com/company/marofurniture)

 [@maroofficefurniture](https://www.facebook.com/marofurniture)

 [@maroofficefurniture](https://www.instagram.com/marofurniture)

 [@maroofficefurniture](https://www.youtube.com/marofurniture)

Zamówienia na materiały drukowane, próbki kolorystyczne, prosimy kierować na [marketing@maro.pl](mailto:marketing@maro.pl)

Ilustracje prezentowane w niniejszym dokumencie mają wyłącznie charakter poglądowy i nie stanowią żadnej formy umowy lub gwarancji – w szczególności dotyczy to prezentowanych kolorów oraz powierzchni meblowych stosowanych przez Fabrykę Mebli Biurowych MARO sp. z o.o. Aby uzyskać informacje dotyczące funkcji i konfiguracji, prosimy o kontakt z Fabryką Mebli Biurowych MARO sp. z o.o.

Wszelkie prezentowane informacje, w szczególności zdjęcia, specyfikacje, opisy, rysunki lub parametry techniczne, nie stanowią oferty w rozumieniu Kodeksu cywilnego oraz nie są wiążące i mogą ulec zmianie bez wcześniejszego powiadomienia.